

Bedienungsanleitung

Instructions

MTA 127

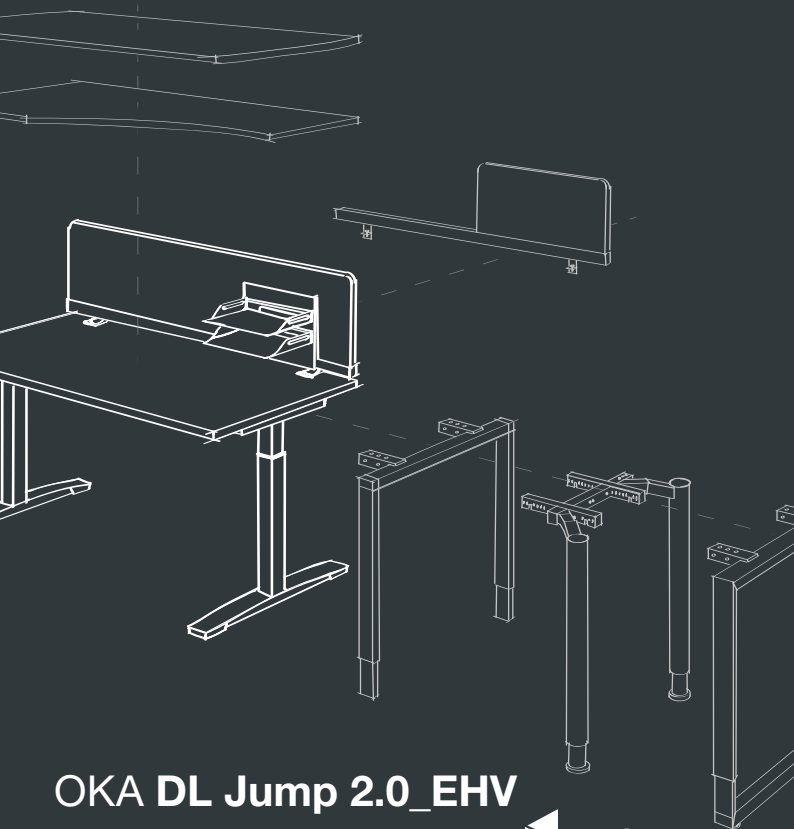

OKA DL Jump 2.0_EHV

DeskLine EHV / DL09
Stand/Version 10/2021



Wer wir sind Who we are

OKA steht für Kontinuität und Aufbruch in der Herstellung individueller und attraktiver Büroeinrichtungen. Wir wollen einen Beitrag zum Erfolg von Unternehmen und zum Wohlbefinden jedes einzelnen Büroarbeiters leisten. Als partnerschaftliche Profis beraten wir in unseren Ausstellungszentren und über Deutschland hinaus fachkundig und persönlich. Wir sind Spezialisten für Stauraum und Tische und Innovatoren mit Liebe zum Detail. Wir fertigen am Ursprungsort unserer langen deutsch-deutschen Geschichte. Um Ihren und unseren Ansprüchen gerecht zu werden, investieren wir laufend in Produktionsanlagen, Qualitätsstandards, Logistik und Nähe zu unseren Kunden.

OKA is synonymous for continuity and change in the production of stylish, bespoke office furnishings. We are committed to the success of your company and the comfort and well-being of each and every office worker. As your professional partner, staff at our showrooms and outside Germany will be pleased to advise you. We are experts in storage and desks and innovators when it comes to attention to detail. We manufacture at the place where our all-German history began. In our determination to live up to our own claim and to cater to your needs, we continuously invest in production systems, quality standards, logistics and proximity to our customers.

Einrichtung und Gestaltung von Büros beeinflussen Motivation, Leistungskraft und Gesundheit Ihrer Mitarbeiter.

Office furniture and design influence your staff's motivation, performance and health.



Ihr Wohlbefinden Your comfort



Körperhaltung Posture

Ergonomisch gestaltete Arbeitsplätze mit höhenverstellbaren Tischen beugen Haltungsschäden vor und erhöhen Wohlbefinden und Leistungsbereitschaft. Bewegungsmangel kann zur Belastung werden, weil er Muskeln und Rücken einseitig beansprucht. Abwechselndes Stehen und Sitzen bringt Entspannung für die Wirbelsäule, hält den Kreislauf in Schwung und hilft Erkrankungen präventiv zu begegnen.

Ergonomically designed workplaces with height-adjustable desks prevent posture problems and boost comfort and performance. Sitting for long periods of time can lead to back pain and muscle problems. Alternating between sitting and standing helps relax the spine, keeps circulation moving and helps prevent ailments.



Klima & Licht Climate & light

Um optimale Raumbedingungen für konzentriertes Arbeiten zu ermöglichen, bedarf es einer Raumtemperatur um 22 Grad Celsius, die Luftfeuchtigkeit sollte zwischen 40 und 60 Prozent liegen. Regelmäßiges Lüften, Luftbefeuchter und großblättrige Pflanzen beeinflussen das Raumklima positiv. Alle Räume sollten hell sein, Tageslicht haben und indirekt beleuchtet sein. Zu hohe Kontraste gilt es zu vermeiden.

A room temperature of 22 degrees with humidity somewhere between 40 and 60 percent creates the perfect working conditions in a room. Regular ventilation, air humidifiers and large-leaf plants have a positive impact on room climate. Rooms should be bright with daylight and have indirect lighting. Sharp contrasts should be avoided.



Akustik Acoustics

Schon geringer Lärm erzeugt Stress und kann zu körperlichen Beschwerden wie Kopfschmerzen führen. Geräusche werden zu Lärm, wenn sie Kommunikation und Konzentration stören. Die größten Beeinträchtigungen erzeugen laute Kollegen, Telefongespräche und strombetriebene Bürogeräte. Dem vorzubeugen bedarf es fundierter akustischer Planungen und individueller Lösungen, wie der Verwendung von Raumteilern, Trennwänden und akustisch wirksamen Oberflächen.

Even low levels of noise can be stressful and lead to physical complaints, such as headaches. Sounds become noise when they disrupt communication and concentration. The worst offenders are loud colleagues, people talking on phones and electrically powered office equipment. This is where acoustic planning and custom solutions are needed that make clever use of partitions, screens and acoustic surfaces.



Design

Die individuelle Ausstattung des Arbeitsplatz zeigt die Wertschätzung des Arbeitgebers für seine Mitarbeiter und bindet diese ans Unternehmen. Optimale Funktionalität und Perfektion in der Verarbeitung der Produkte ermöglichen reibungslose Abläufe und eine angenehme Aufenthaltsqualität am Arbeitsplatz. Die hochwertige und zeitgemäße Gestaltung der Einrichtung transportiert sichtbar Unternehmenswerte.

How a workplace is furnished is proof of how much an employer values his staff and it helps to boost loyalty to the company. Outstanding functionality and perfection in product finish are the key to smooth workflows and a pleasant workplace environment. High-quality contemporary furniture design visibly conveys company values.

Ergonomisch Arbeiten Ergonomic work

Die Zeiten, in denen Büroarbeiter am Arbeitsplatz tagein tagaus unbeweglich saßen und schließlich mit Rückenleiden und anderen Beschwerden krankgeschrieben wurden, sind mit unseren Tischlösungen endgültig vorbei. Zeitgemäße Tisch- und Arbeitsplatzkonzepte planen Büroarbeit so, dass abwechselndes Sitzen und Stehen möglich sind und Wege zwischen unterschiedlichen Bürozonen zurückgelegt werden können. Und dass Arbeitstische in der Höhe individuell optimal auf ihre jeweiligen Nutzer eingestellt werden können, versteht sich für uns als Spezialisten der elektromotorischen Höhenverstellung fast von selbst. Zum Einstellen der optimalen persönlichen Sitzhaltung am Arbeitsplatz stellen Sie zuerst die Höhe der Sitzfläche und danach die Höhe der Tischfläche ein. (siehe Darstellung unten)

Thanks to our desk solutions, the days when office staff sat at their desks all day long without moving only to then end up on sick leave due to back pain and other complaints are now long gone. Contemporary desk and workspace concepts plan office work so that staff can alternate between sitting and standing and can move about between different office zones. As specialists for electric height adjustment, it goes without saying that desks can be individually adjusted to the ideal height for the respective users.

To set ideal seating position first adjust the height of the seat, then adjust the height of the desktop. (see illustration below)

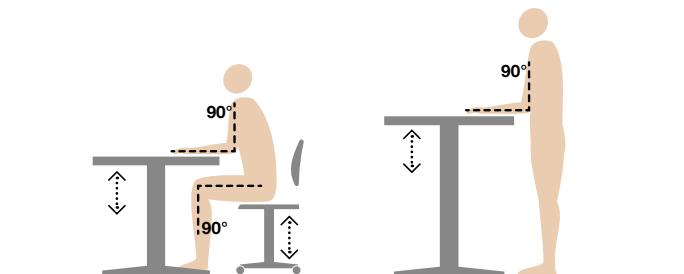

Aufstellen/Höhenausgleich Putting up/height adjustment

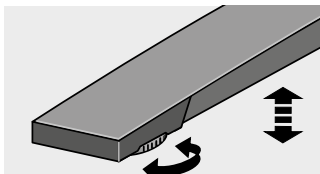
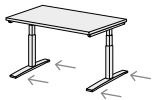

Verwenden des Kabelkanals Using the cable tray

KABELKANAL „BASIC“
CABLE TRAY „BASIC“

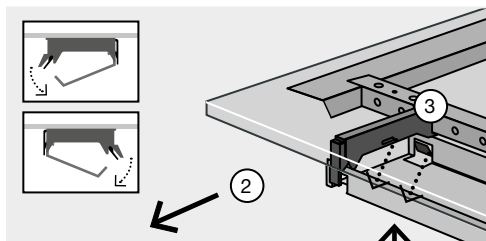

- ① Kabelkanal leicht anheben
Lift cable tray slightly
- ② Arretierbügel nach vorn/oben drücken
Push locking bracket forward/up
- ③ Kabelkanal klappt nach unten
Cable tray flaps down

Verwenden des Kabeldurchlasses

Using the cable passage

- ① Abdeckung herausnehmbar für Kabeldurchführung
Remove cover to insert cable
- ② Zu entfernen bei DeskTop hinter Tisch
To remove with Screen DeskTop
- ③ Abklappbare Kabeldurchführung
Hinged cable entry

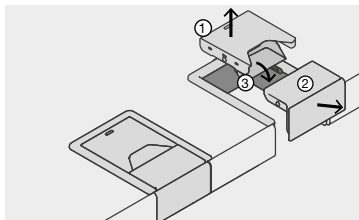

Bedienung Operations

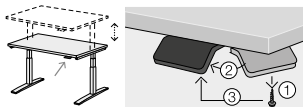

Schraube lösen, Schalter in Bedienposition bringen und mit der Schraube wieder fixieren.
Remove the screw, move the switch to the operating position and fix it again with the screw.

A

MODELL „DPG1K AUF/AB“
MODEL „DPG1K UP/DOWN“

Tisch nach oben Desk up

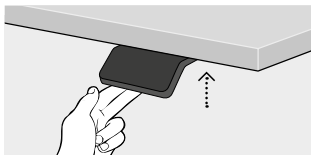

Tisch nach unten Desk down

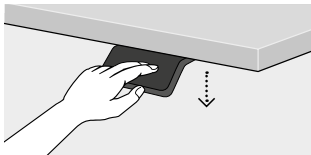

A

KABEL-FIXIERUNG
CABLE SECURE

Vor Nutzung des Tisches alle Kabel fixieren!
Fasten all cables before using the desk!

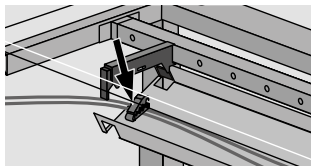

B

MODELL „DPG1C MEMORY/DISPLAY“
MODEL „DPG1C MEMORY/DISPLAY“

Tisch nach oben Desk up

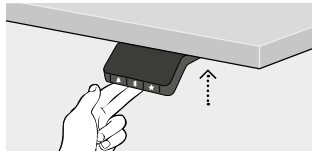

Tisch nach unten Desk down

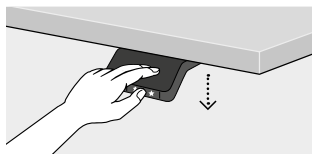

Lichtleiste
light

Display



Erinnerungs-Taste
Reminder button

Speichern-Taste
Memory button

Bluetooth-Taste
Bluetooth button

Zugentlastung für Kabel beachten.

Pay attention to the strain relief of the cables.

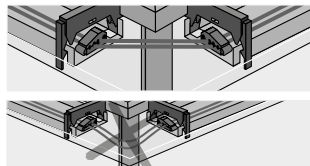

Bedienung der DPG Serie



Um einen sicheren Betrieb der Motorsteuerung zugewährleisten, beachten Sie bitte folgende Sicherheitshinweise:

ACHTUNG:

Dieses Gerät kann von **Kindern ab 8 Jahren** und darüber, sowie von Personen mit verringerten physischen, sensorischen oder mentalen Fähigkeiten oder Mangel an Erfahrung und Wissen benutzt werden, wenn sie beaufsichtigt oder bezüglich des sicheren Gebrauchs des Gerätes unterwiesen wurden und die daraus resultierenden Gefahren verstehen. **Kinder** dürfen nicht mit dem Gerät spielen. Reinigung und Benutzer-Wartung dürfen nicht von **Kindern** ohne Beaufsichtigung durchgeführt werden. Der Tisch darf ausschließlich mit der mitgelieferten Spannungsversorgung SMPS006 genutzt werden.

GRUNDFUNKTIONEN

Das Desk Panel wird über einen Kippschalter betätigt.

-  Drücken und halten Sie das DPG nach oben, um den Tisch hochzufahren.
-  Drücken und halten Sie das DPG nach unten, um den Tisch runter zu fahren.

Lassen Sie das DPG los, wenn Sie Ihre gewünschte Position erreicht haben.

FUNKTIONEN DPG1C (B)

DISPLAY

Das DPG1C verfügt über ein OLED Display, das die Höhe während des Verfahrens des Schreibtisches anzeigt und viele weitere Texte als Benutzerführung.

Einstellen der Anfangshöhe des Schreibtisches

Wenn die im Display angezeigte Höhe nicht korrekt ist, kann die Höhe eingestellt werden.

-  Drücken Sie die „Erinnerungs“- und „Bluetooth“-Taste am DPG1C gleichzeitig für **5 Sekunden**; die Höhe im Display beginnt zu blinken. Wenn Sie das DPG1C drücken, ändert sich die Höhe im Display, ohne dass der Tisch bewegt wird. Drücken Sie das DPG nach oben, um die Höhe zu vergrößern; Drücken Sie das DPG nach unten, um die im Display angezeigte Höhe zu verringern. Durch Drücken einer beliebigen Taste wird die Auswahl bestätigt oder warten Sie **10 Sekunden** und die Bestätigung erfolgt automatisch.

Wechsel zwischen Zentimeter und Zoll

-  Drücken Sie die „Speichern“- und „Bluetooth“-Taste am DPG1C gleichzeitig für **5 Sekunden**; die aktuelle Maßeinheit blinkt. Wenn beispielsweise CM blinkt und der Anwender auf Zoll wechseln möchte, drücken Sie das DPG einmal. Jetzt wird „Zoll (Inch)“ im Display angezeigt. Durch Drücken einer beliebigen Taste wird die Auswahl bestätigt oder warten Sie **10 Sekunden** und die Bestätigung erfolgt automatisch.

SPEICHERN EINER TISCHPLATTENPOSITION

-  Das DPG1C hat eine „Speichern“-Taste – symbolisiert durch einen Stern.

Speicherpositionen

Das DPG1C verfügt über 4 Speicherpositionen. Wenn Sie die „Stern“-Taste **kurz** drücken, zeigt das Display 4 Speicherpositionen an: Einen „Stern“ mit der Nummer daneben. Jetzt kann der Anwender zwischen diesen 4 Speicherpositionen umschalten und auswählen, auf welche die aktuellen Position gespeichert werden soll. Beispielsweise möchte der Anwender die aktuelle

Position als Speicherposition 3 speichern: Drücken Sie die „Stern“-Taste und schalten Sie auf den „Stern“ mit der „3“ daneben um. Drücken Sie die „Stern“-Taste für **2 Sekunden**. Die Lichtleiste blinkt jetzt zweimal weiß, um anzuzeigen, dass der Speichervorgang läuft. Wenn die Lichtleiste statisch leuchtet ist die Position gespeichert.

Anfahren von Speicherpositionen

Nach dem Speichern der Speicherpositionen können diese einfach durch Neigen des DPG angefahren werden.

- ↗ Neigen und halten – wenn eine gespeicherte Position erreicht wurde, stoppt der Tisch. Auf diese Weise kann der Anwender einfach zwischen Stehen und Sitzen wechseln ohne auf das DPG zu schauen.

Während des Fahrens zeigt das Display im DPG1C die Höhe des Tisches an. Wenn eine Position erreicht ist, wird dies im Display durch den Stern und die Speichernummer angezeigt.

Das DPG stoppt bei allen gespeicherten Positionen, was bedeutet, dass bis zu 4 verschiedene Positionen angefahren werden. Wenn der Tisch bei einer gespeicherten Position stoppt, kann der Anwender das DPG für eine Sekunde neigen und der Tisch fährt an der gespeicherten Position vorbei in die Richtung, in die gedrückt wird. Wenn der Tisch bei einer gespeicherten Position hält, kann der Anwender das DPG loslassen und erneut drücken, um an der Speicherposition vorbeizufahren.

Speicherpositionen löschen

- ★ Durch Drücken der „Speichern“-Taste für **8 Sekunden** werden alle gespeicherten Positionen gelöscht. Im DPG1C: Das Display zeigt einen Countdown und die Lichtleiste blinkt rot, um anzuzeigen, wenn der Vorgang abgeschlossen ist.



BLUETOOTH® VERBINDEN

- 📶 Drücken Sie die Bluetooth Taste in der Mitte für **2 Sekunden**, um den Kopplungsmodus zu aktivieren. Ein blaues blinkendes Licht in der LED zeigt dies an.



Laden Sie die für Ihr Gerät geeignete Desk Control App im App Store, in Google Play oder Windows Store herunter und koppeln Sie die App mit Ihrem Gerät:

Das Display auf dem DPG1C informiert über die Bluetooth-ID des Schreibtisches, die sich aus „DESK (TISCH)“ gefolgt von einer vierstelligen Nummer zusammensetzt – suchen Sie diese ID in der Liste „Tische in der Nähe“.

ERINNERUNG

Einstellung des Erinnerungsintervalls

- 🔔 Das DPG hat auf der linken Seite eine „Erinnerungstaste“ – symbolisiert durch eine Glocke. Durch Drücken dieser Taste wird das Intervall eingestellt, wie oft Sie eine Erinnerung zum Positionswechsel erhalten werden. Jeder weiße Block stellt ein Intervall dar. Die drei Standardintervalle sind:

Intervall 1: Erinnerung nach 55 Minuten Sitzen



Intervall 2: Erinnerung nach 50 Minuten Sitzen



Intervall 3: Erinnerung nach 45 Minuten Sitzen



Das gewählte Standardintervall erinnert nach 55 Minuten, was bedeutet, dass der weiße Block leuchtet. Schalten Sie einfach zwischen den Intervallen durch Drücken der „Glocke“-Taste um. Wenn kein weißer Block leuchtet, ist die Erinnerung ausgeschaltet.

Durch die Apps ist es möglich, die drei Intervalle auf benutzerdefinierte Werte zu personalisieren.

Reset Erinnerung

 Es ist möglich, die Erinnerung auf die Standardwerte zurückzusetzen, indem das „Glocken“-Symbol für **8 Sekunden** gedrückt wird. Die Lichtleiste blinkt rot, um anzuzeigen, wenn der Vorgang abgeschlossen ist.



Lichtleisten-Erinnerung

Die Lichtleiste ist eine dünne Linie mit einem LED Licht, das durch die Oberfläche des DPGs scheint. Die Lichtleiste zeigt den Status des Schreibtischnutzers an. Der Status hängt vom gewählten Erinnerungsintervall ab. Wenn der Anwender die Position entsprechend dem Intervall in einer angemessenen Zeitspanne wechselt, pulsieren die Lichtleiste langsam grün. Wenn das Sitz-Intervall abläuft, verwandelt sich das langsame, pulsierende Grün für eine Minute in ein schnell pulsierendes und danach in ein statisches Orange – dies ist ein Hinweis für den Anwender, den Schreibtisch nach oben zu fahren und aufzustehen. In der Stehhöhe pulsieren die Lichtleiste bis zu einer möglichen Pause grün. Wenn der Schreibtisch wieder nach unten in die Sitzposition gefahren wird, pulsieren die Lichtleiste grün, bis die Erinnerung wieder aus geht.

Nach 4 Stunden ohne Aktion geht die Lichtleiste aus. Wenn das DPG gedrückt wird, schaltet sich das grüne Licht wieder ein.

 Bitte beachten Sie, wenn die Lichtleiste für Erinnerungen aktiviert ist, befindet sich das DPG nicht länger im ZERO-Modus, solange das Licht eingeschaltet/aktiv ist.



Pulsierende grüne Lichtleiste zeigt an, dass alles in Ordnung ist



Pulsierende orangefarbene Lichtleiste zeigt an, dass der Anwender die Position ändern muss



WERKSEINSTELLUNG

 Durch Drücken und Halten der „Speichern“ und  „Erinnerungs“-Taste für **8 Sekunden** wird das DPG auf die Werkseinstellungen zurückgesetzt.



Die Lichtleiste blinkt dreimal rot. Wenn ein Zurücksetzen auf die Werkseinstellungen durchgeführt wird, setzt es das DPG zurück in den konfigurierten Zustand. Das bedeutet nicht, dass alle im DPG-Konfigurator vorgenommenen Konfigurationen zurückgesetzt werden – nur die Einstellungen, die vom Endanwender direkt am DPG oder in der App geändert wurden, werden gelöscht.

FEHLERCODES

Das DPG1C zeigt Fehlercodes im Falle von Fehlern im System an. Die häufigsten Fehlercodes (EXX) und deren Ursache finden Sie in der unten gezeigten Tabelle:

FEHLERCODES	URSACHE
E53-E64	Kollision
E41-E52	Überlast
E01	Initialisierung

Zum Starten der Initialisierung muss das Desk Panel nach unten gedrückt und gehalten werden, bis die Antriebe die untere Endlage erreicht haben. Dann muss das Desk Panel für 2-3 Sekunden los gelassen werden, um dann für weitere 6-8 Sekunden gedrückt gehalten zu werden. Danach ist die Initialisierung abgeschlossen. Das System wird während der Initialisierung 5 mm abgesenkt und wieder angehoben. Bitte lassen Sie das Desk Panel während der Initialisierung auf keinen Fall los.



GS-Zeichen (geprüfte Sicherheit)



CE-Zeichen (Konformitätszeichen der EU)



Schutzklasse II



Indoor use only (Einsatz nur innen)



Darf nicht in den Hausmüll
WEEE-Reg.-Nr.DE 63868279

Operation of the DPG series

In order to ensure safe operation of the motor unit, please comply with the following safety instructions:

ATTENTION:

The instructions include the substance of the following: This appliance can be used by **children** aged from 8 years and above and persons with reduced, sensory or mental capabilities or lack of experience and knowledge if they have been given supervision or instruction concerning use of the appliance in a safe way and understand the hazards involved.



Children shall not play with the appliance.

Cleaning and user maintenance shall not be made by **children** without supervision.

The desk may only be used with the supplied power supply SMPS 006.

BASIC FUNCTIONS

The desk panel is operated by tilting.

-  Tilt and hold the DPG up to lift the desk.
-  Press and hold the DPG down to decrease height.

Release the DPG when you have reached your desired position.

FUNCTIONS DPG1C (B)

DISPLAY

The DPG1C features an OLED display. In case of use it shows the height of the desk and many other aspects of the user guide.

Setting the starting height of the desk

If the height shown in the display is not correct it can be adjusted.

-  Press and hold both "Reminder" and "Bluetooth" button simultaneously for **5 seconds** until the display starts to flash. Pressing the DPG1C changes the altitude just on the display without the desk moving. Push the DPG1C up to increase the height. Press the DPG1C down to decrease the height. Pressing any button will confirm the choice or waiting for **10 seconds** and the confirmation happens automatically.

Switching between centimetres and inches

-  Pressing the "Memory" and the "Bluetooth" button on the DPG1C at the same time for **5 seconds**; the current measurement unit blinks. When e.g. CM is blinking and the user wants to switch to inch, tilt the DPG once and it now says "Inch" in the display. Pressing any button will confirm the choice or wait for **10 seconds** and the confirmation happens automatically.

SAVING THE TABLE PLATE POSITION

-  The DPG1C features a "memory button" symbolised by a star.

Memory positions

The DPG1C features 4 memory positions. Press the star button **briefly** and the display shows you 4 memory positions: A "star" with a number next to it. Now the user can switch between 4 memory positions and select on which the current position should be saved. For example the user wants to save the current position as memory position 3: Press the "star" button and

switch to the "star" with the "3" next to it. Press the star button for **2 seconds** the light bar now flashes white twice to indicate that the saving is in progress. When the light bar is lit statically, the position is saved.

Moving to memory positions

After saving the memory positions, these can simply be approached by tilting the DPG.

- ⤴ Tilt and hold - when a stored position is reached, the desk stops. In this way, the user can flexibly adjust between standing and sitting without looking at the DPG.
- ⤵

During driving operation the display shows the height of the table. When a position is reached this is indicated at the display by the asterisk and the memory number. The DPG stops at all stored positions; so 4 different positions can be approached. If the table stops at a stored position, the user can tilt the DPG for one second and the table moves past the stored position in the direction to be pressed. If the table is holding in a stored position, the user can release the DPG and press again to pass the storage position.

Deleting memory position

- ★ Press the "memory" button for 8 seconds and all saved positions are deleted. The display shows a countdown and the light bar flashes red to indicate when the process is complete.



CONNECTING BLUETOOTH®

- 📶 Press the Bluetooth® button in the middle for 2 seconds to activate the pairing mode. A blue flashing light in the LED will indicate this.



Download the appropriate Desk Control™ App for your device from the App Store, Google Play or Windows Store and pair it with your device.

The display on the DPG1C informs about the Bluetooth ID of the desk, which is composed of "DESK (TABLE)" followed by a four-digit number - look for this ID in the "Tables nearby"-list.

REMINDER

Setting the reminder interval

- 🔔 The DPG comes with a "reminder button" on the left side - symbolized by a bell. Pressing this button sets the interval how often you will receive a reminder to change position. Each white block represents an interval. The three standard intervals are:

Interval 1: Reminder after 55 minutes sitting



Interval 2: Reminder after 50 minutes sitting



Interval 3: Reminder after 45 minutes sitting



The default interval reminds you after **55 minutes** - the DPG shows a flashing white block. Simply switch between the intervals by pressing the "bell" button. If the white block is not flashing, the reminder is off.

Through the apps it is possible to personalize the three intervals to user-defined values.

Reset reminder

- 🔔 It is possible to reset the reminder to the default values by pressing the "bell" icon for **8 seconds**. The light bar flashes red to indicate when the process is complete.



Light bar reminder

The light bar is a thin line with a LED light shining through the surface of the DPG. The light bar indicates the status of the desktop user. The status depends on the selected reminder interval. If the user changes position within a certain time, the light bar will slowly turn green. When the sitting interval expires, the slow, pulsing green light changes for 1 minute to a fast-pulsing and then a static orange light - this is an indication to the user to raise and set up the desk. At the

standing height the light bar pulsates green until a possible break. When the desk is placed back down in the sitting position, the light bar pulsates green until the reminder turns off again.

Without any action the light bar turns off after 4h. When the DPG is tilted, the green light will come back on.

 Please note the DPG is no longer in ZERO mode when the lightbar is activated for a reminder, while the light is on.

Pulsating green light bar indicates everything is fine.



Pulsating orange light bar indicates the user needs to change position.



FACTORY RESET

 Pressing and holding the "Save" and "Reminder" button for **8 seconds** resets the DPG to factory default.

 The light bar flashes red three times. When a factory reset is performed the DPG returns to the configured state. The DPG configurator program is configured on the basis of DPG configurator. This does not mean that all set values in the DPG Configurator are reset - only the settings that have been changed by the user directly on the DPG or in the app are deleted.



ERROR CODES

The DPG1C displays error codes in case of system errors. The most common error codes (EXX) and their causes can be found in the chart below:

ERROR CODES	CAUSE
E53-E64	Collision
E41-E52	Overload
E01	Initialisation

To start initialisation, the Desk Panel must be pressed down and held until the desk is lowered completely. Then the Desk Panel must be released for 2-3 seconds and then held down for a further 6-8 seconds. After that, the initialisation is complete. The system is lowered 5 mm during initialisation and raised again. Please do not release the Desk Panel under any circumstances during initialisation.



GS Mark (Proven Safety)



CE conformance mark of the EU



Safety class II



Indoor use only



Not be treated as general household waste
WEEE-Reg.-Nr.DE 63868279

Technische Daten Specifications

Höhe min / max Height min / max	650 / 1300mm
Hubbereich Displacement range	650mm
Hubgeräusch Lifting noise level	< 50db (A)
Hubgeschwindigkeit Lifting speed	38mm/sec
Nutzlast Payload	1000N (Oberkante Säule)
Einschaltdauer Duty cycle	2 Minuten danach 18 Minuten Pause

Spannung Voltage	230V~ / 50Hz
Leistungsaufnahme Power consumption	max. 1,6A
Standby Standby	0,0 W
Geräuschemission Noise emissions	< 50dB
Verfügbare Abmessung Available dimension	80-220 80/90/100cm
Gewicht Weight	60-85kg



Sicherheitsinformationen Safety instructions

Alle Montagearbeiten an dem Tisch dürfen nur von autorisierten Servicepersonal ausgeführt werden. Tischkanten müssen einen Sicherheitsabstand von min. 25 mm zu festen Gegenständen haben (Quetschgefahr!) Nicht auf den Tisch stellen oder setzen! Der Tisch ist mit einem Auffahrschutz ausgestattet. Achten Sie darauf, dass sich die Anwendung in beide Richtungen frei bewegen kann, um Blockaden zu vermeiden.

All assembly work on the table may only be carried out by authorized service personnel. Table edges must have a safety distance of min. 25 mm to fixed objects. (Risk of crushing!) Do not stand or sit on the desk. The table is equipped with a collision protection. Make sure that the application can move freely in both directions to avoid blockages.

Wartung Maintenance

Entfernen Sie in regelmäßigen Abständen Staub und Schmutz außen am System und vergewissern Sie sich, dass keine Schäden und Risse vorhanden sind. Überprüfen Sie die Anschlüsse, Kabel und Stecker für die korrekte Funktionsweise sowie die Befestigungspunkte.

Periodically remove dust and dirt from the outside of the system and make sure there are no damages or cracks. Check the connections, cables and plugs for correct operation as well as the attachment points.

Pflegehinweise Care instructions

Reinigung mit weichen, sauberen, nicht flusenden Tüchern, Wasser und etwas handelsüblichem Allzweckreiniger oder Geschirrspülmittel. Oberflächen ohne starken Druck abwischen (kein Polieren, kein Scheuern!), dann mit trockenem Tuch nachwischen. Bei hartnäckigen Verschmutzungen Reinigungsmittel in höherer Konzentration anwenden, jedoch niemals unverdünnt! Danach unbedingt mit klarem Wasser nach- und trocken wischen. Offenporige Möbeloberflächen dürfen immer nur feucht, nicht nass behandelt werden. Auf keinen Fall Scheuermittel oder aggressive Bad- und WC-Reiniger benutzen!

⚠ Reinigungs- und Desinfektionsmittel dürfen weder einen zu hohen alkalischen noch sauren Wert haben (pH-Wert 6-8).

The surfaces of the furniture should only be cleaned with soft, clean and lint-free cloths and a small quantity of commercially available cleaning agents added to the water. Wipe surfaces slightly and without applying any pressure (do not polish or use abrasive agents). Re-wipe the surfaces with a dry cloth. In case of persistent soiling the cleaning agents can be used in a higher concentration, but never undiluted! Re-wipe the surfaces with clean water and dry them subsequently. Furniture surfaces with open pores must only be cleaned with a damp cloth and never be treated wet. While abrasive cleaning agents must not be used at all, the use of any aggressive cleaning agents for toilets and bathing tubs is not recommended either.

⚠ Detergents and disinfectants must not have too high an alkaline or acidic value (pH 6-8).

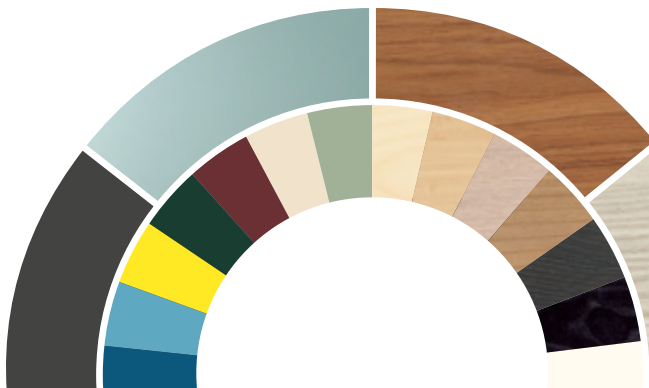

Wie wir produzieren How we produce



www.blauer-engel.de/uz38

Wir fertigen Made in Germany – mit hohem Anspruch an Qualität, Nachhaltigkeit und Zuverlässigkeit. Auf dem Weg von der handwerklichen Wertarbeit unserer Ursprünge zu den topaktuellen Produktionsanlagen von heute ist es uns stets gelungen, Beständigkeit und Wandel zum Wohl unserer Kunden zu verbinden. Mit OKA-You bieten wir Ihnen größtmögliche Individualität und fertigen und liefern ab einer Bestellmenge von einem Stück. Unsere Liebe zum Detail erkennen Sie an der Präzision, mit der Farben und Dekore aufeinander abgestimmt sind, sowie im Oberflächenfinish: Hier erreichen wir so genannte Nullkanten und höchste Exaktheit.

Our products are 'Made in Germany' with a focus on quality, sustainability and reliability. From our origins in quality craftsmanship to today's state-of-the-art manufacturing, we have always been able to combine consistency and change in the interest of our customers. Our OKA-You range can cater to almost any requirements thanks to no minimum quantities for production and delivery. Our attention to detail can be seen in the precision used to match colours and laminates and in the surface finish where we achieve so-called zero edges and outstanding precision.

CE-KONFORMITÄTSERKLÄRUNG CE-DECLARATION OF CONFORMITY

Im Sinne der EU-Maschinenrichtlinie (2006/42/EG), der Niederspannungsrichtlinie (2006/95/EG) und der EMV-Richtlinie (2004/106/EG) erklären wir die Konformität. Es wurden alle erforderlichen harmonisierten Normen angewendet! Aktualisierung der Normen auf den neuesten Stand erfolgt durch die Qualitätssicherung im Rahmen der DIN / ISO 9001. Dokumentationen zur CE-Konformitätserklärung können beim Hersteller eingesehen werden!

In terms of EC-Machinery Directive (2006/42/EG), the EC Low Voltage Directive (2006/95/EG) and the EMC directive (2004/106/EG), we declare the conformity. All necessary and harmonized standards have been applied! Upgrading the norms to the latest standards is carried out by quality assurance in the context of DIN / ISO 9001. Documentation on the CE-Declaration of Conformity can be consulted at the manufacturer.



Service

Sollten Sie trotz aller Sorgfalt unsererseits doch einmal mit einer unserer Umsetzungen nicht so zufrieden sein, wie Sie es sich vorgestellt haben, oder Sie haben Fragen oder Wünsche zu unseren Produkten, wenden Sie sich gerne jederzeit an unser qualifiziertes Service-Team. Wir kümmern uns schnell und direkt um Ihr Anliegen.

If, despite all our efforts, you are not happy with our service, or if you have questions or requests regarding our products, please feel free to contact our qualified service team at any time. We will look into your matter immediately.



OKA Büromöbel GmbH & Co. KG

Eibauer Straße 1–5

D-02727 Ebersbach-Neugersdorf

Telefon +49 (0) 3586 – 711-0

Email info@oka.de

www.oka.de

